

Mineirinho



Apresentação
Comercial para
Realização de Eventos





Somos o Mineirão

Um espaço que celebra e viabiliza
a cultura e o esporte em Minas.

**Excelência em
experiências**
que representam a
alma do mineiro

Versátil Gentil Cuidadoso



Show Roberto Carlos

Roberto Carlos, conhecido como rei da música brasileira, foi um dos artistas que mais vezes se apresentou no Mineirinho. O show de 2018 teve um toque especial por ter acontecido no mês de aniversário do Roberto, que cantou sucessos do passado e hits atuais acompanhado pelo maestro Eduardo Lages e Orquestra.



Inauguração do Mineirinho

O Mineirinho foi inaugurado em 15 de março de 1980, com uma memorável festa de inauguração, que contou com o que tinha de mais representativo no cenário esportivo do Brasil. Além disso, na cerimônia estavam presentes diversas autoridades, como Francelino Pereira (1921 – 2017) – governador de Minas Gerais



Show Titãs

Um dos maiores públicos da história do Mineirinho. A banda tinha acabado de lançar o álbum *O Blésq Blom*, que tinha grandes sucessos como “Miséria”, “O Pulso” e “Flores”. Um show histórico, que reuniu mais de 30 mil pessoas.



Show Xuxa

Xuxa, a eterna rainha dos baixinhos, se apresentou diversas vezes no Mineirinho e sempre atraía verdadeiras multidões. E o show de 1992 teve um sabor especial, pois a cantora estava no auge de sua carreira internacional.



Show Sandy & Júnior

A dupla Sandy & Jr. se apresentou no Mineirinho em 1999, lotando o ginásio em todos os dias. A dupla infantil, que tinha acabado de estreiar seu programa na TV Globo, estava no auge da fama, atraindo milhares de fãs a Belo Horizonte.

Liga Nacional de Futsal

Considerada a melhor equipe de futsal de todos os tempos, o Atlético-MG de 1999 se sagrou campeão da LNF vencendo o Rio Miécimo por 5 a 4. Um Mineirinho totalmente lotado assistiu a um verdadeiro show da dupla Falcão e Manoel Tobias.



Superliga Feminina

Com o Ginásio do Mineirinho lotado, o Minas Tênis Clube, que era comandado pela levantadora Fofão e pela romena Cristina Pirv, derrotou a equipe do Osasco e se sagrou campeão nacional pela primeira vez na história.





Liga Mundial de Vôlei

O Mineirinho já recebeu alguns jogos inesquecíveis da Liga Mundial de Vôlei. Na edição de 2008, sediamos duas partidas contra a seleção francesa, ambas vencidas pelo Brasil. Isso sem falar na Liga Mundial de 2002, quando recebemos a grande final entre Brasil e Itália.



Show Rihanna

Outra atração internacional do Mineirinho foi o show da popstar caribenha Rihanna. A cantora dançou com a bandeira do Brasil e fez a alegria dos fãs que lotaram o Ginásio. O ponto alto da noite foi quando a artista cantou "Umbrella" – grande sucesso da época.

50 Cent

Em 2010, recebemos o show do rapper norte-americano 50 Cent. Com a turnê "The Invitation Tour, o cantor deixou boa impressão em sua primeira passagem por Belo Horizonte. Hits como "Pimp" e "In da Club" levaram a plateia ao delírio.



UFC 147

Em 2012 o mineirinho recebeu o quarto UFC realizado no Brasil. A luta principal da noite foi entre Wanderlei Silva e Rich Franklin, que substituiu o lesionado Vitor Belfort. Cerca de 16 mil pessoas assistiram à vitória do lutador norte-americano, por decisão unânime dos jurados.



O espaço número
um no **coração**
dos mineiros
está de volta!

Hospitalidade

Trazemos no nosso DNA o carinho da hospitalidade mineira. Queremos que em cada experiência o visitante se sinta bem-vindo e valorizado.





Excelência

Em todos os pontos de contato. Da experiência gastronômica aos espaços digitais, entregamos nosso melhor do jeito que só o mineiro sabe.

Versatilidade

Nos adaptamos a diversos contextos e situações.
Queremos elevar o nível de cada experiência,
mas sem nunca perder nossa essência.



Reabertura

O Mineirinho reabriu suas portas em novembro do ano passado para uma exibição de dois dos maiores tenistas da atualidade.

Rafael Nadal vs Casper Ruud



Clique e veja como foi

Trazendo ao Ginásio, um público de 7 mil pessoas para uma noite histórica



O Mineirinho

Conta com uma localização altamente privilegiada e de fácil acesso

São 9 níveis internos distribuídos da melhor forma para realização de diferentes tipologias de eventos.

- Nível 9** vão livre
- Nível 8** camarotes
- Nível 7** acesso externo
- Nível 6** arquibancadas
- Nível 5** alojamento
- Nível 4** salas
- Nível 3** anel inferior
- Nível 2** nível arena
- Nível 1** hall principal

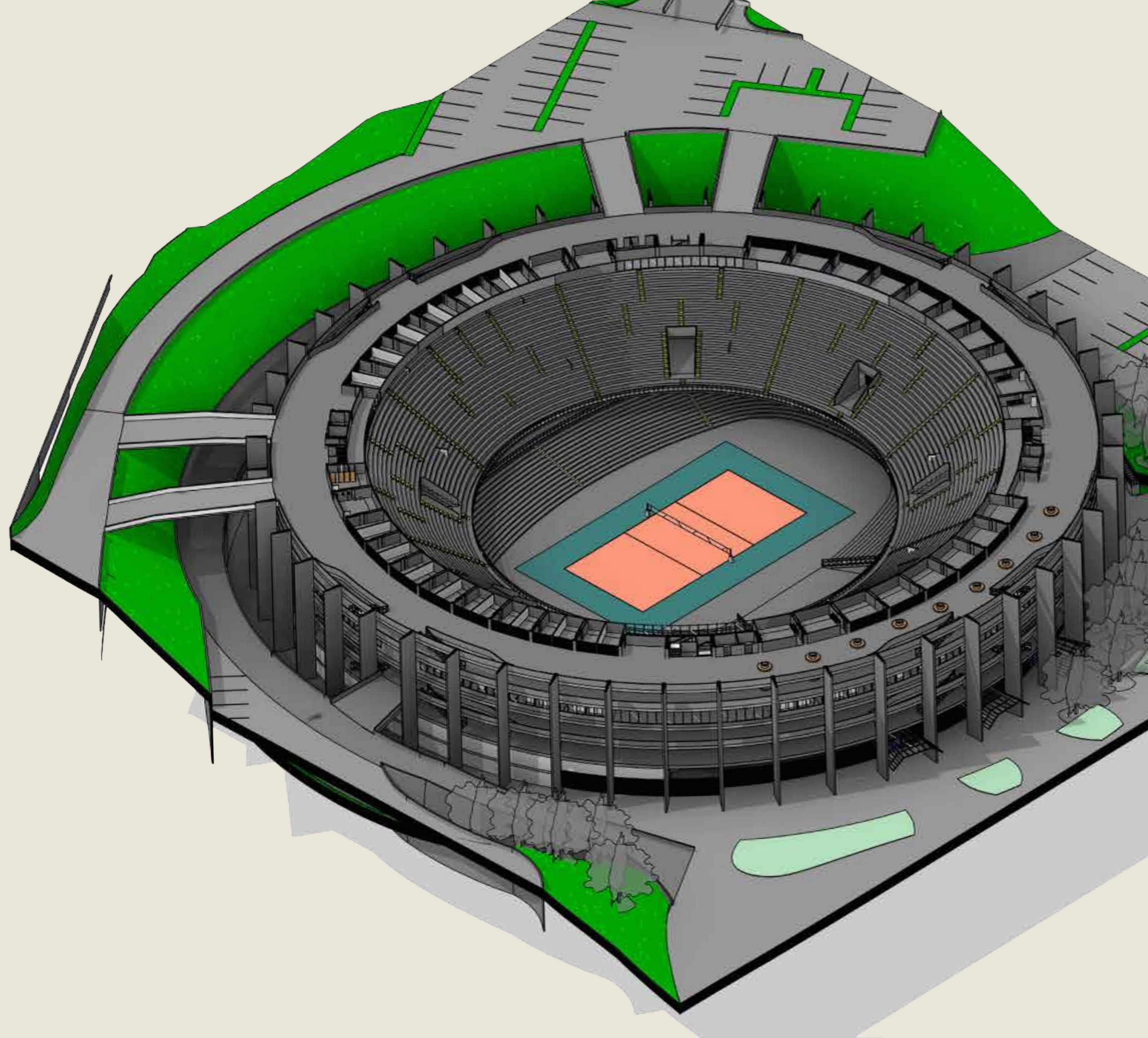

Nível 1

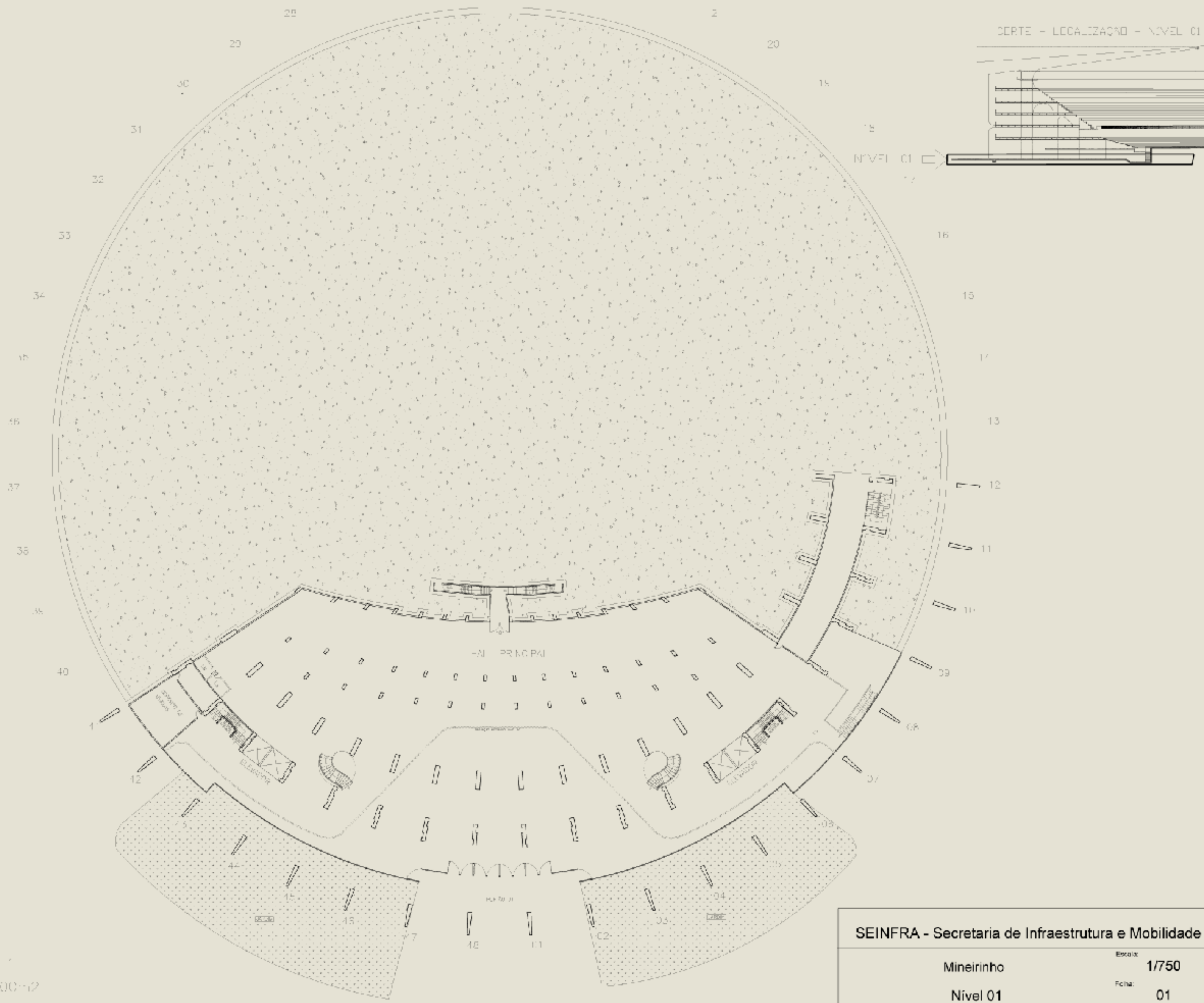

Nível 2

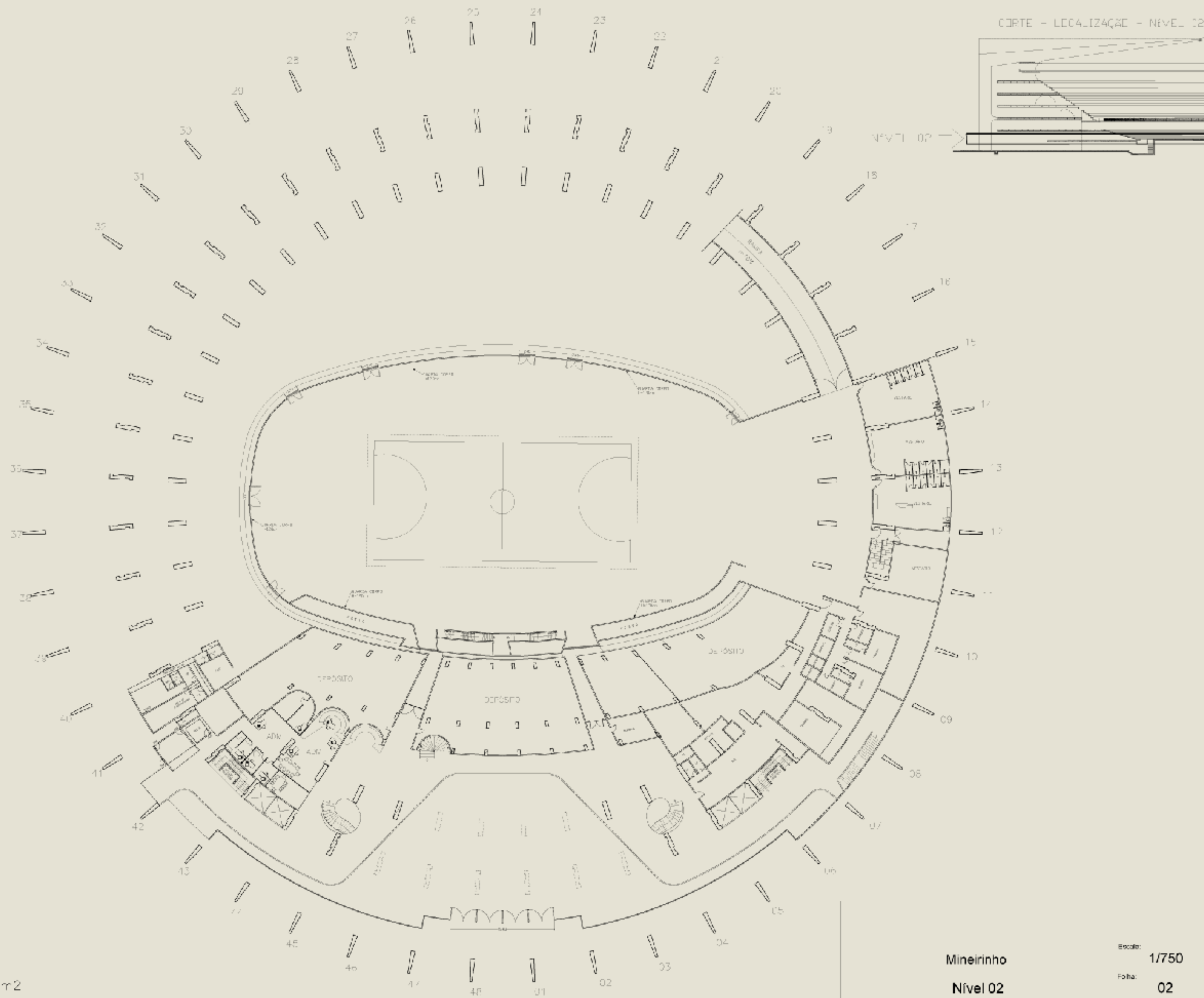

P ANTA NIVEL 2
AREA : 4.922,00m²

Mineirinho
Nível 02

Escala: 1/750
Folha: 02

Nível 3

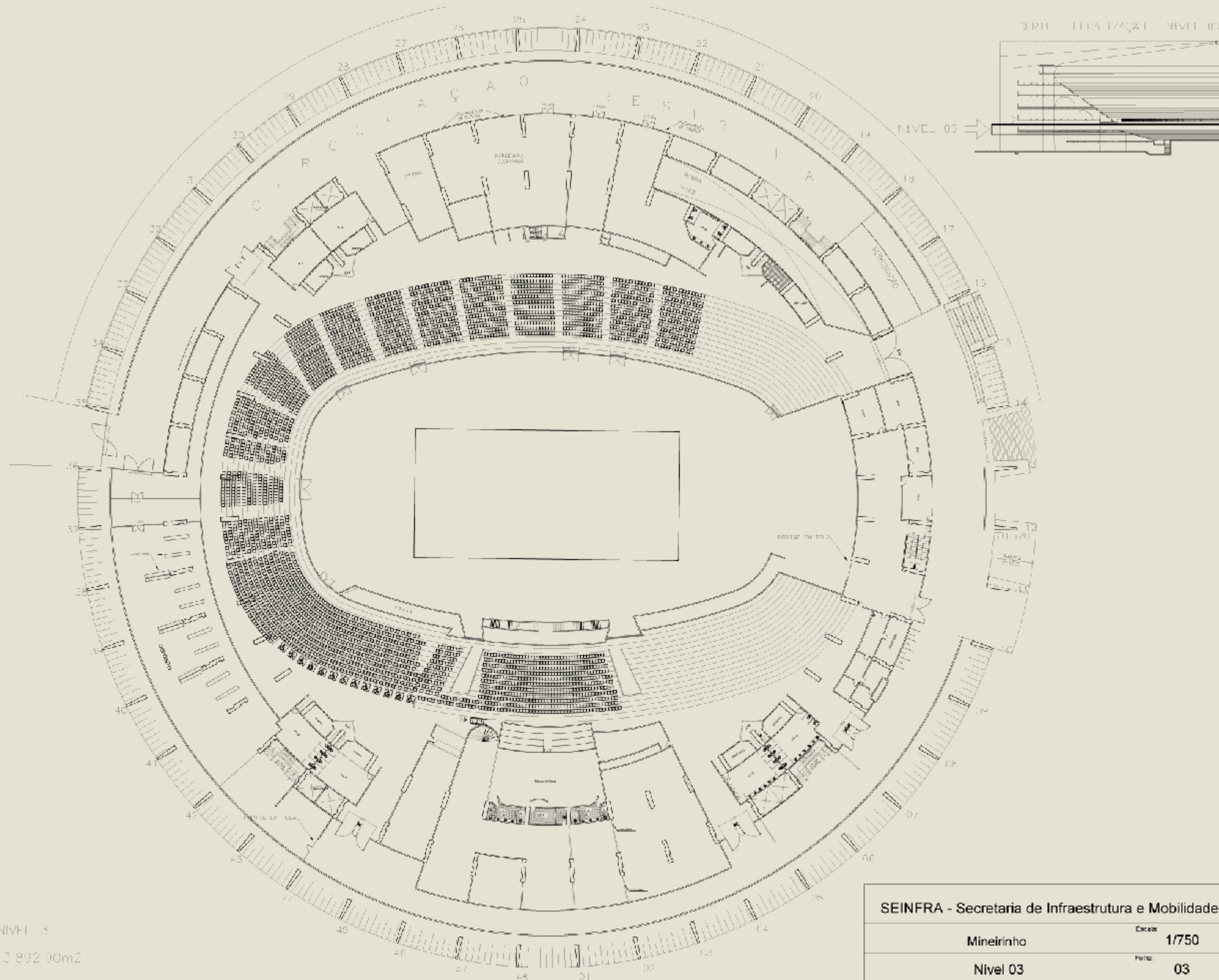

Nível 4

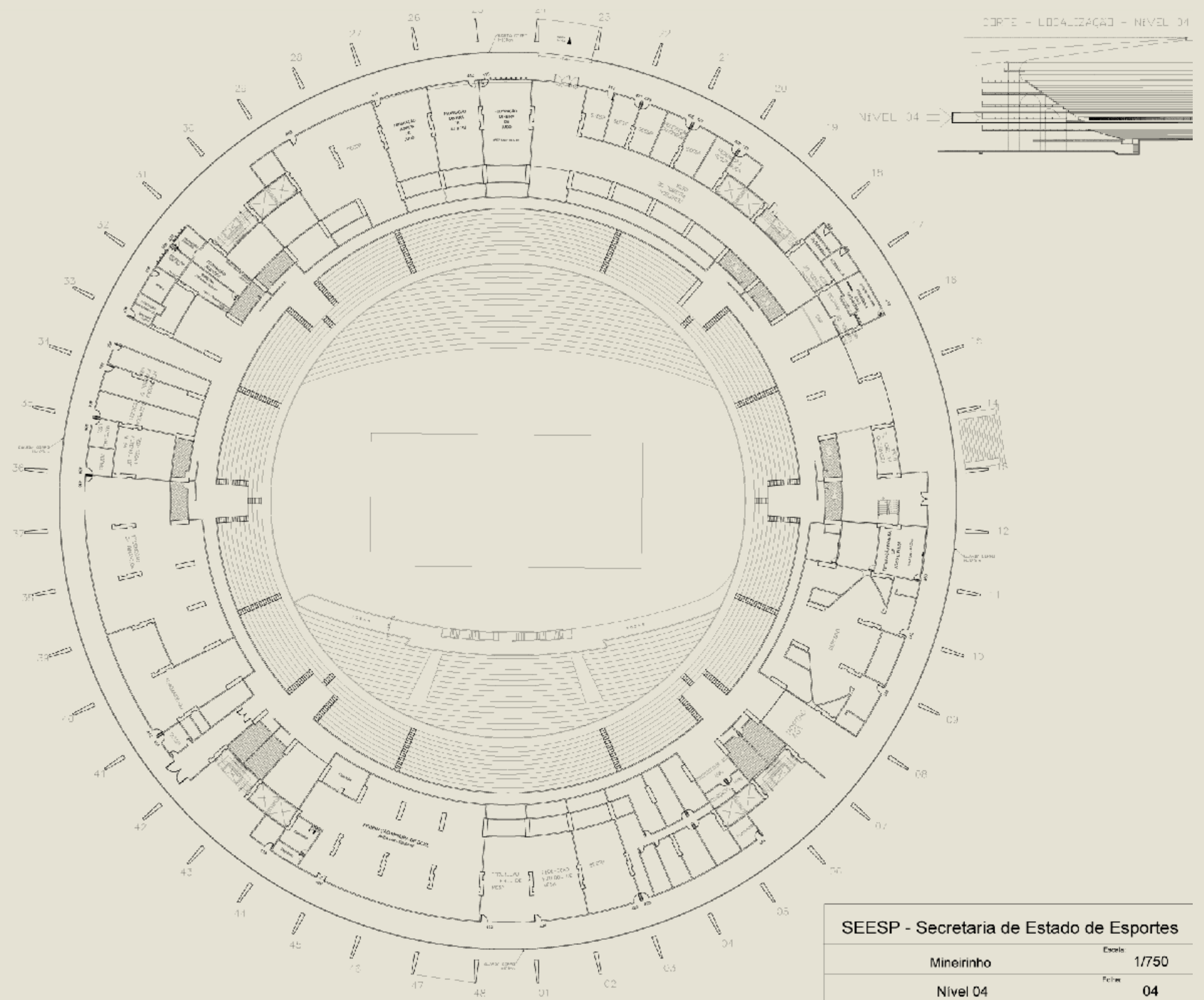

PLANTA NÍVEL 4
ÁREA: 10.267 m²

Nível 5

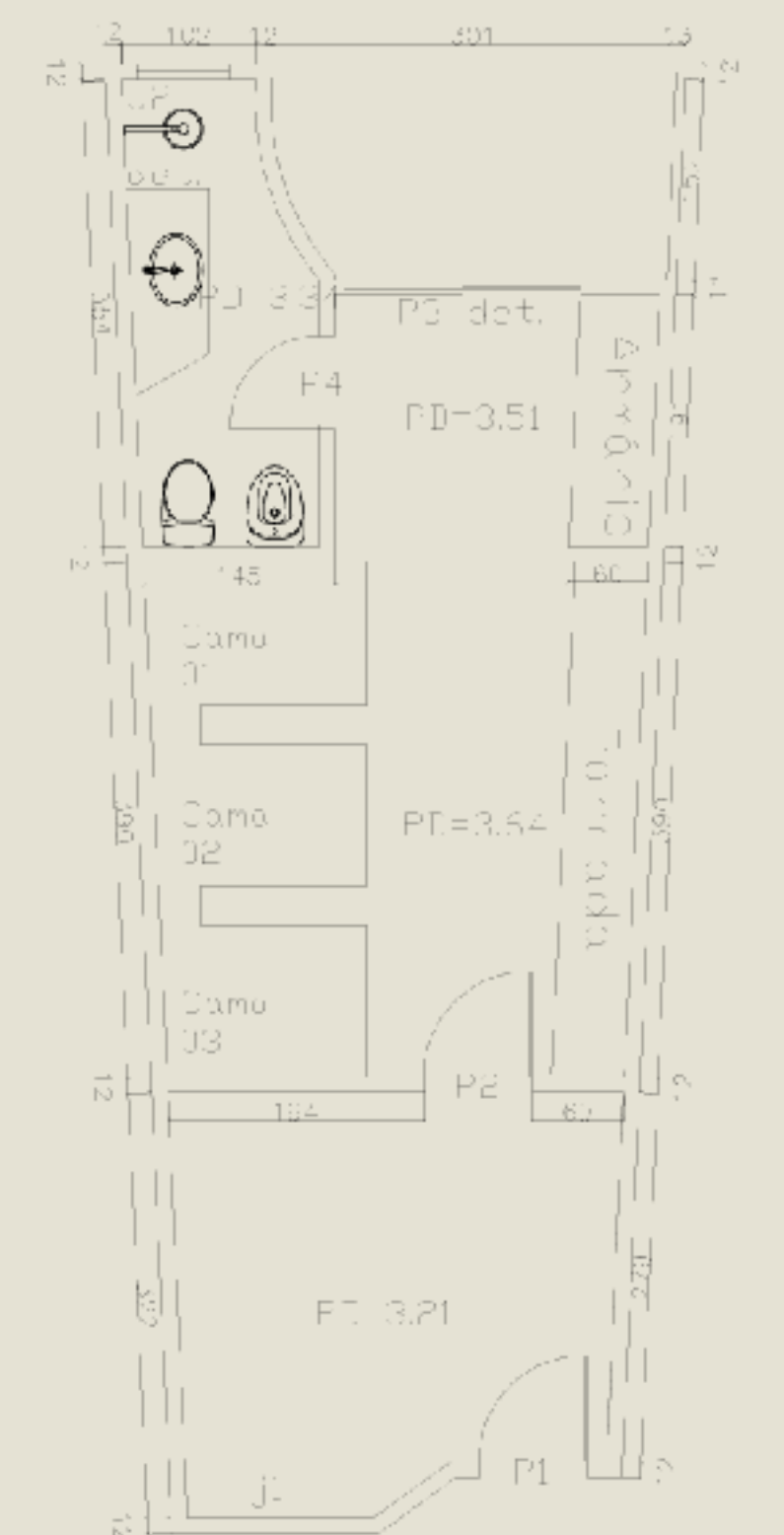
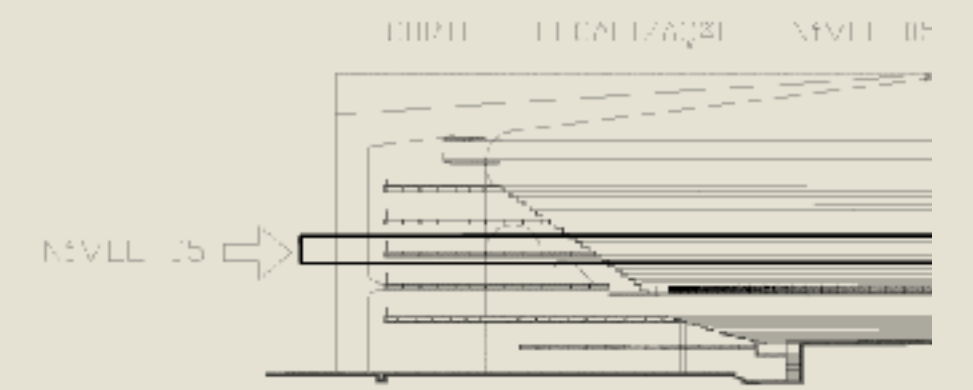
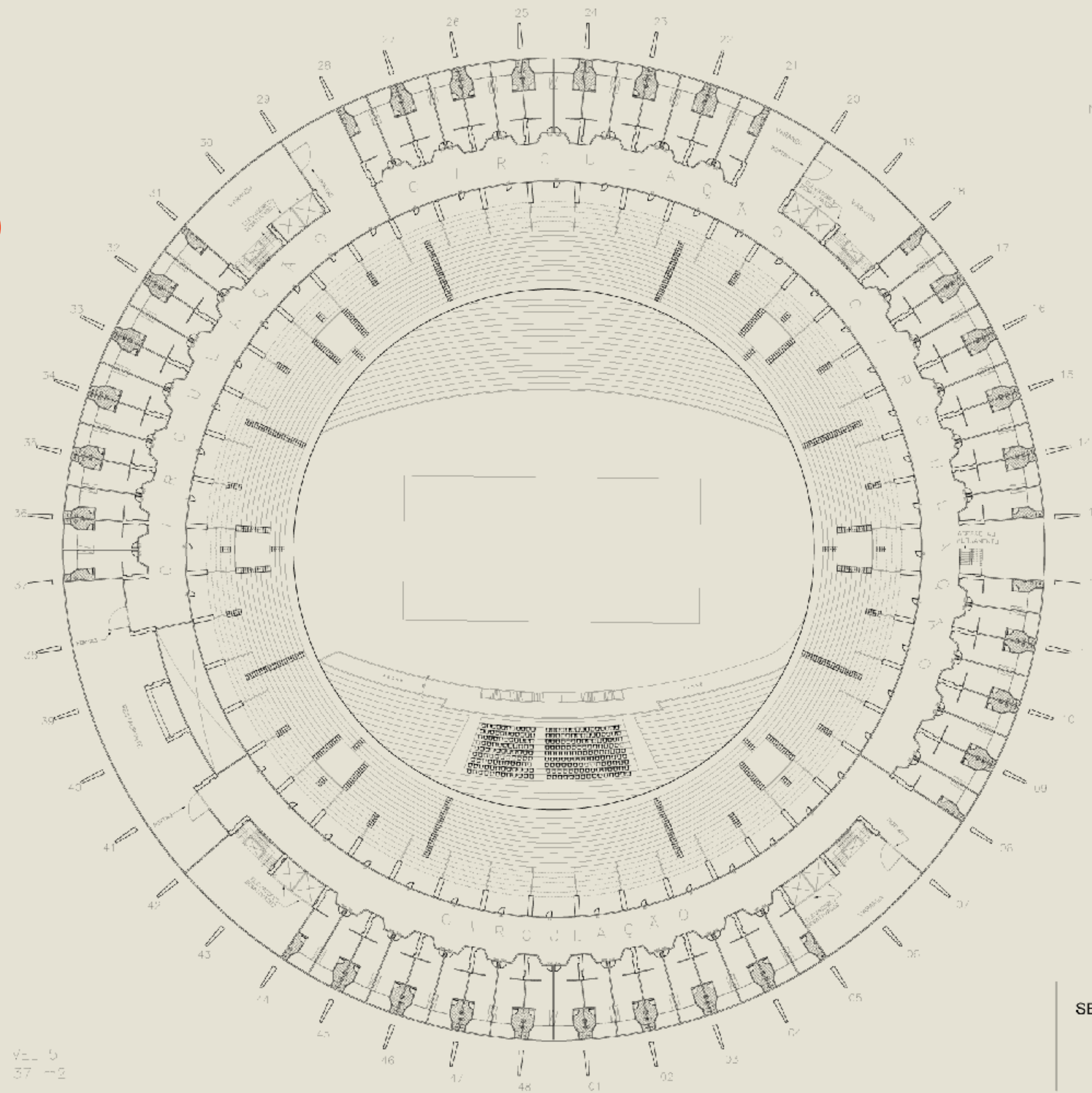

APARTAMENTO
P1
ESC 1/100

| portas | | |
|--------|-----------|-------------------------------------|
| P1 | 0,82x2,10 | acrilic - 1 folha |
| PE | 0,81x2,03 | acrilic - 1 folha |
| PF | 1,88x1,70 | madeira - 2 folhas - janela acrilic |
| PA | 0,61x2,10 | acrilic - 1 folha |

NVL 05
37 - 2

Nível 7

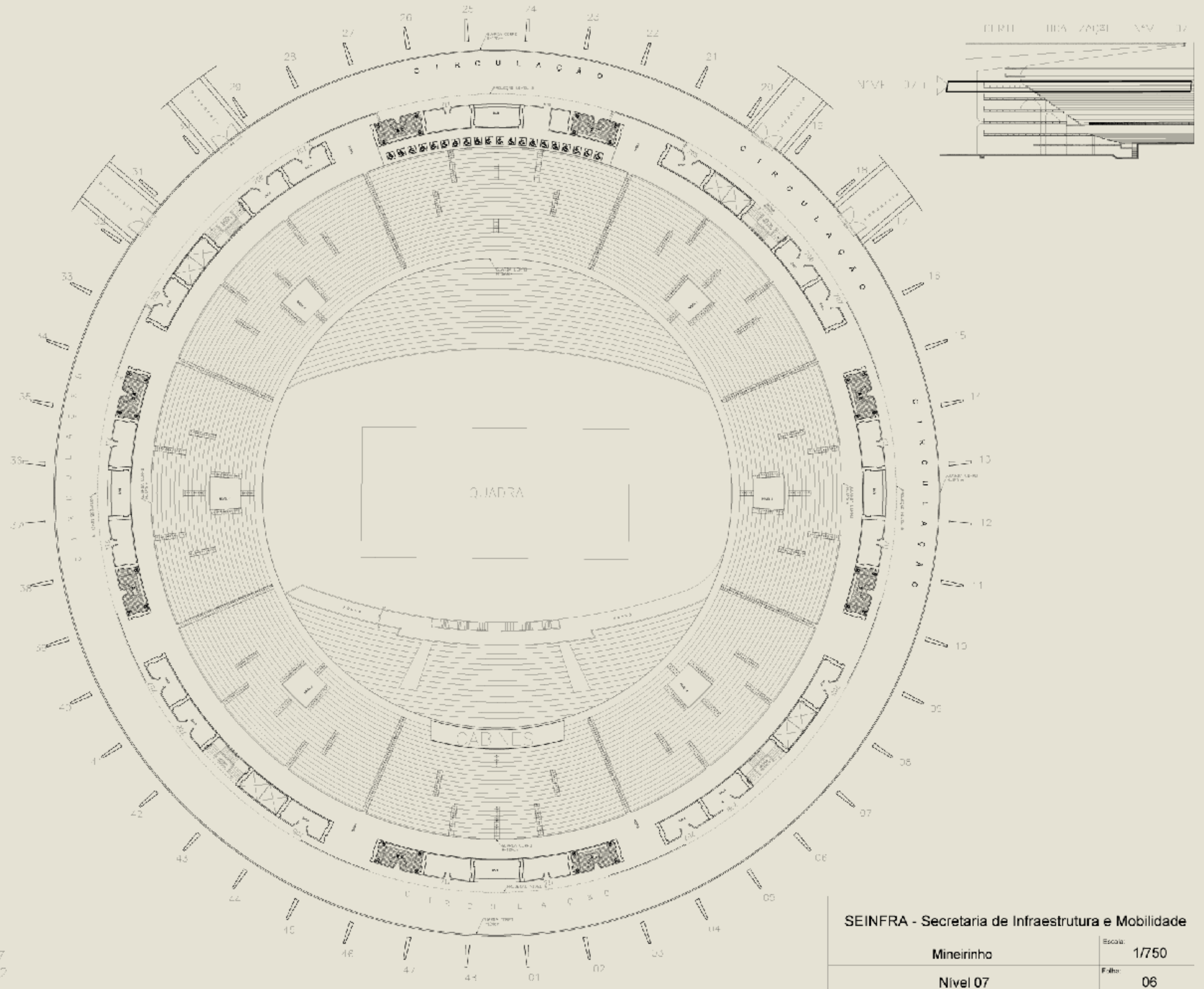

PLANTA NÍVEL 7
ARQA: 10.097-112

SEINFRA - Secretaria de Infraestrutura e Mobilidade

Mineirinho

Escala: 1/750

Nível 07

Folha: 06

Nível 8

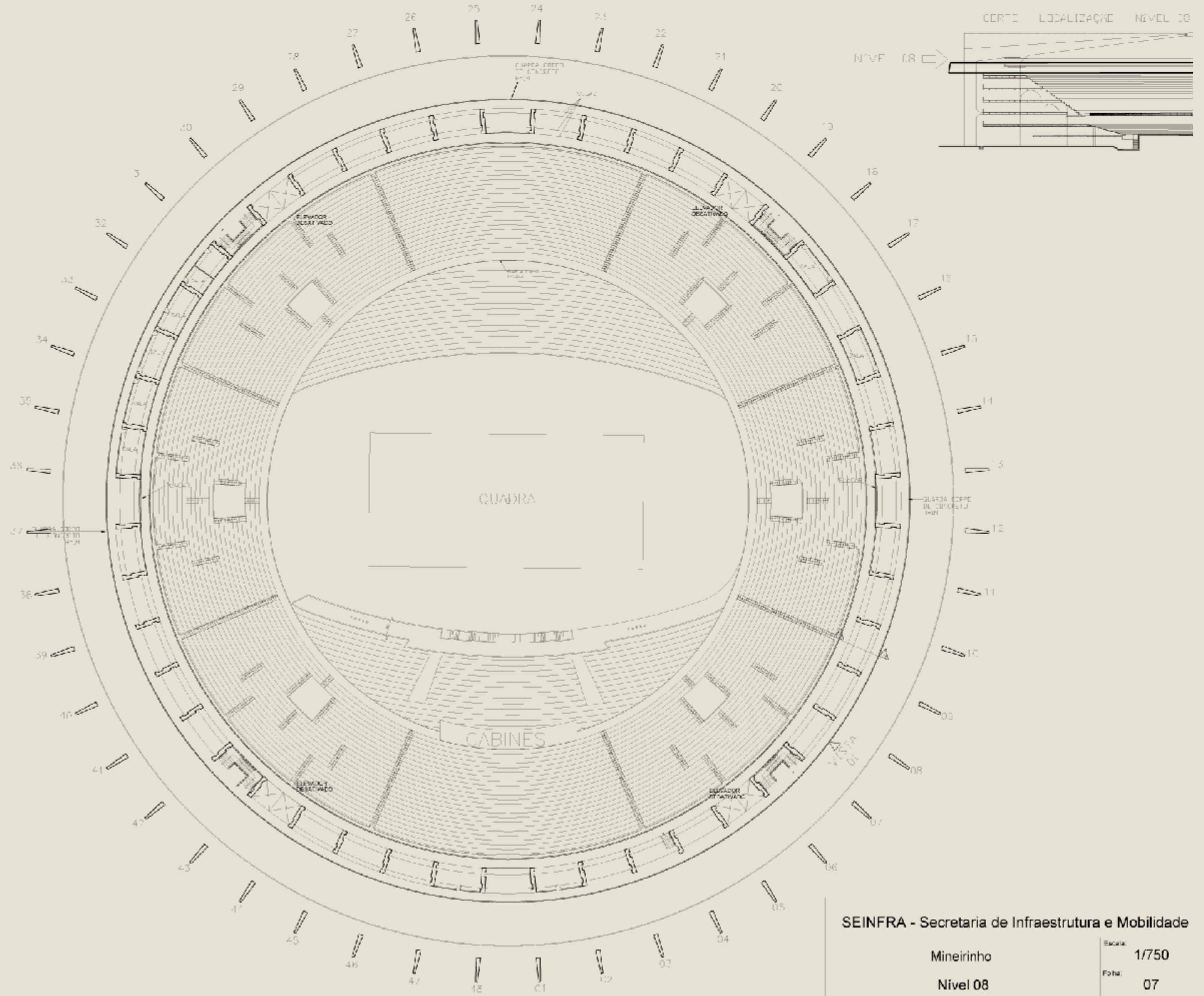

PLAN A NÍVEL 8
RTA: 2.289 m²

Nível 9

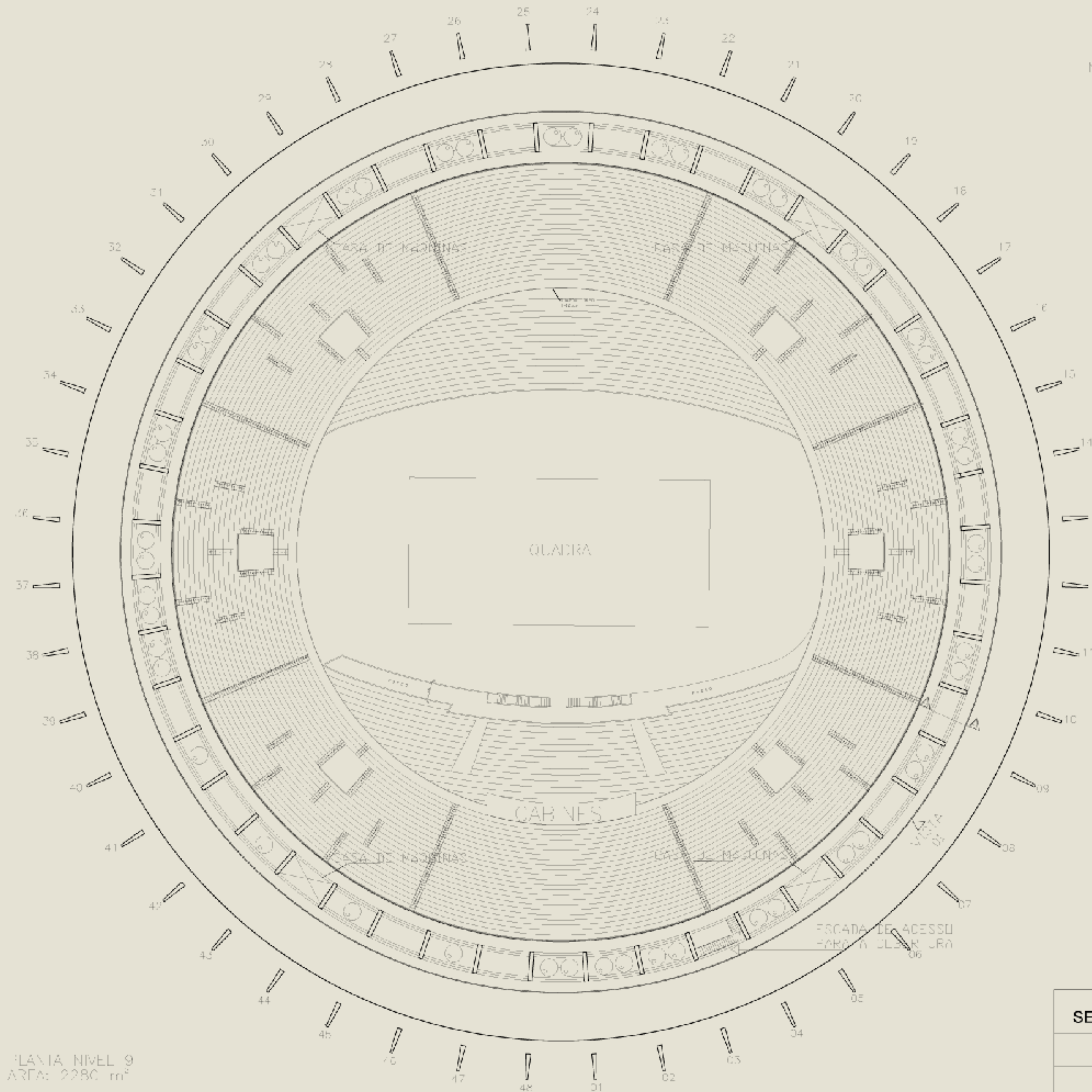

PLANTA NÍVEL 9
ÁREA: 2280 m²

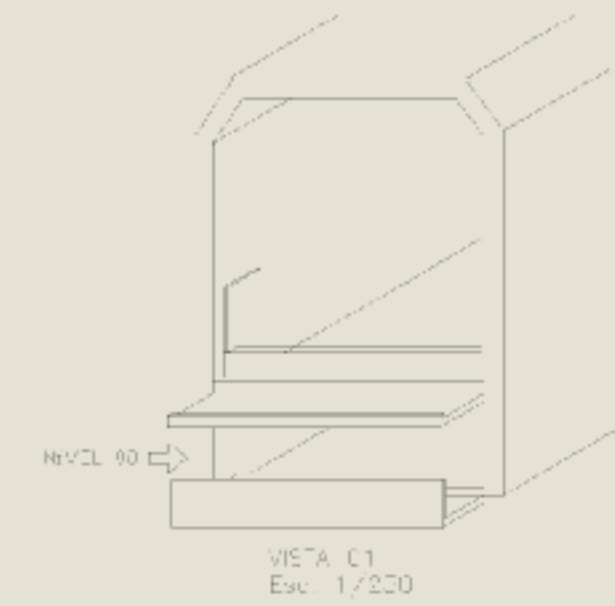
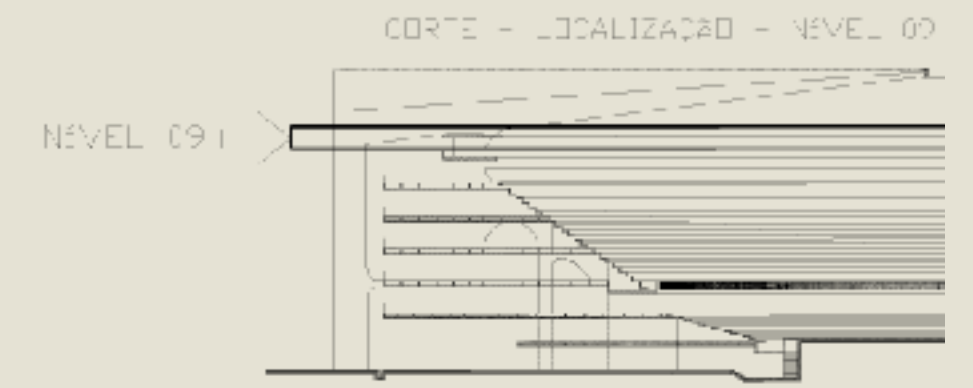

| | |
|-----------------------------------------------------|---------------|
| SEINFRA - Secretaria de Infraestrutura e Mobilidade | |
| Mineirinho | Escala: 1/750 |
| Nível 09 | Folha: 08 |



MINEIRINHO



91 mil Metros quadrados de área total

55 mil Metros quadrados de área construída

+19 mil Lugares para capacidade de público

14.8 mil Lugares nas arquibancadas

+1 mil Vagas para estacionamento

08 Portões de acesso ao Ginásio



As
melhores
atrações
da cidade,
estão aqui!

Entre em contato:

Av. Antônio Abrahão Caram, 1000 - São Luiz,
Belo Horizonte - MG, 31275-000

www.mineirinhooficial.com.br

✉ comercial@mineirinhoficial.com.br

☎ 55 (31) 99787-0765 (Victor Mezzedimi)



MINEIRINHO